



# **BLAUPUNKT**

## **AUTORADIO**

### **BEDIENUNGSANLEITUNG: CAR COMPACT DISC PLAYER CDP 05**



**Bedienungsanleitung**

**Operating instructions**

**Mode d'emploi**

**Istruzioni d'uso**

**Gebruiksaanwijzing**

**Bruksanvisning**

**Instrucciones de manejo**

## Deutsch

Inhaltsverzeichnis	Seite
Wichtige Informationen	2
Kurzanleitung	4
Compact-Disc-(Platten)Wiedergabe	8
Compact-Disc-Wiedergabe mit ARI-Vorrang	10
Pflege und Wartung	12
Anschlußschema	14, 15
Technische Daten	16

## Wichtige Informationen

Der Compact-Disc-Player CDP 05 wird in Verbindung mit einem separaten Amplifier betrieben. Soll der CD-Player ohne Autoradio betrieben werden, so ist ein externer Ein-/Aus-Schalter erforderlich.

### Autoradio

Über den Interface-Fader 7 607 270 000 kann der CDP 05 in Verbindung mit Autoradios betrieben werden. Autoradios mit Brückenendstufe (z. B. Wiesbaden SQR 45, Vancouver SQR 45, Berlin IQR 85) benötigen ein zusätzliches Interface 7 607 286 060.

### CD-Cartridge

Die CD-Cartridge (Schutz- und Abspielbox) ist entwickelt worden, damit die hohe Qualität der CD-Platte auch im mobilen Betrieb erhalten bleibt. Dieser CD-Spieler CDP 05 ist so konstruiert, daß CD-Platten nur in der CD-Cartridge abgespielt werden können.

Im Lieferumfang sind 5 Cartridges. Weitere Cartridges können als Zubehör erworben werden. Wir empfehlen, jede im Fahrzeug verwendete Compact Disc in eine CD-Cartridge einzulegen. Das während der Fahrt etwas schwierige Herausnehmen aus dem Plattenetui ist dann nicht mehr erforderlich.

**Legen Sie nie eine CD ohne Cartridge ein. Der CD-Spieler kann dadurch beschädigt werden.**

### Einlegen der CD-Platte

Legen Sie die CD-Platte in die CD-Cartridge wie nachfolgend beschrieben ein:

- Öffnen Sie die CD-Cartridge durch Drücken der beiden Schieber in Pfeilrichtung.  
Der beschriftete Deckel läßt sich jetzt hochklappen.
- Legen Sie die Compact Disc mit der Beschriftung nach oben ein.
- Schließen Sie den Deckel durch Drücken in Pfeilrichtung (rastet links und rechts ein).

## English

Table of Contents	Page
Important notes	2
Basic guide to operation	4
Compact Disc playback	8
Compact Disc playback with ARI priority	10
Care and maintenance	12
Connecting diagram	14, 15
Technical data	16

## Important notes

The Compact Disc Player CDP 05 is operated in connection with a separate amplifier. If you wish to operate the CD player without a car radio, an external on/off switch is needed.

### Car radio

The CDP 05 may be operated with a car radio via interface fader 7 607 270 000. For car radios with bridged amplifiers (e. g., Wiesbaden SQR 45, Vancouver SQR 45, Berlin IQR 85), an additional interface 7 607 286 060 is required.

### CD cartridge

The CD cartridge (protective and playback box) was developed in order to preserve the high quality of the CD disc also in a moving car.

The construction of this CD player CDP 05 only permits to play back CD discs in the CD cartridge.

5 cartridges are delivered with the CD player. Additional cartridges may be purchased as accessory. We recommend to insert each compact disc to be used in the car into a CD cartridge. It is then no longer necessary to remove the disc from its cover, which was somewhat difficult under driving.

**Never insert a CD without its cartridge. This may damage the CD player.**

### Inserting the CD disc

Insert the CD disc into the CD cartridge as follows:

- Open the CD cartridge by pressing both sliders in the direction of the arrow.  
The lid may now be tilted upwards.
- Insert the compact disc with the lettering on top.
- Close the lid by pressing in the direction of the arrow (locks at right and left).

## Français

Sommaire	Page
Remarques importantes	2
Description succincte	5
Reproduction des disques compacts	9
Reproduction des disques compacts avec priorité ARI	11
Entretien et maintenance	12
Schéma des connexions	14, 15
Caractéristiques techniques	16

## Remarques importantes

Le Compact Disc Player CDP 05 fonctionne relié à un amplificateur séparé. Si le CDP 05 fonctionne sans autoradio, il est nécessaire d'utiliser un interrupteur marche/arrêt séparé.

### Autoradio

Le CDP 05 peut fonctionner avec un autoradio via l'interface de fader 7 607 270 000. Les autoradios comportant un étage de sortie en pont (p. ex. Wiesbaden SQR 45, Vancouver SQR 45, Berlin IQR 85) ont besoin d'une interface 7 607 286 060.

### Cartouche CD

La cartouche CD (boîtier de protection et de reproduction) a été développée pour que la qualité de la reproduction sonore des disques compacts ne soit pas altérée lorsque le véhicule se déplace.

Le CDP 05 est conçu de telle sorte que les disques compacts ne puissent être écoutés que s'ils sont introduits dans la cartouche CD.

Le CDP 05 est équipé de cinq de ces cartouches. Des cartouches supplémentaires peuvent être achetées comme accessoire. Nous vous conseillons d'introduire chaque disque que vous utilisez dans votre véhicule dans l'une de ces cartouches CD.

Il n'est donc plus nécessaire d'extraire le disque de son étui, opération assez délicate lorsque l'on conduit. **N'introduisez jamais un disque sans cartouche dans le poste; vous endommageriez celui-ci.**

### Introduction du disque compact

Placez le disque compact dans la cartouche CD de la manière suivante:

- Ouvrir la cartouche en poussant les deux coulisseurs dans le sens de la flèche.  
On peut alors soulever le couvercle.
- Posez le disque compact, étiquette vers le haut.
- Rabattre le couvercle en poussant dans le sens de la flèche (il s'emboîte à droite et gauche).

Indice	Pagina
Informazioni importanti	3
Istruzioni in breve	5
Riproduzione Compact Disc	9
Riproduzione Compact Disc con priorità ARI	11
Cura e manutenzione	13
Schema di collegamento	14, 15
Dati tecnici	16

## Informazioni importanti

Il CDP 05 viene azionato in collegamento con un amplificatore separato.  
Se si vuole azionare il CD-Player senza autoradio, è necessario utilizzare un interruttore esterno di inserimento e disinserimento.

### Autoradio

Tramite l'interface-Fader 7 607 270 000 il CDP 05 può essere azionato in collegamento con autoradio.  
Le autoradio munite di uno stadio finale a ponte (ad es. Wiesbaden SQR 45, Vancouver SQR 45, Berlin IQR 85) hanno bisogno di un Interface 7 607 286 060 supplementare.

### Cartuccia CD

La cartuccia CD (scatola di protezione e pickup) è stata sviluppata in modo da garantire che la elevata qualità del disco CD rimanga inalterata anche durante la marcia della vettura.  
Questo giradischi CD CDP 05 è strutturato in modo tale da poter far suonare dischi CD soltanto nella cartuccia CD.

A questo giradischi CD abbiamo accluso 5 cartucce. Ulteriori cartucce possono essere acquistate come accessori. Consigliamo di inserire ogni Compact-Disc utilizzato sulla vettura in una cartuccia CD.  
In tal modo si evita durante la marcia di eseguire la difficile operazione di estrarre i dischi portadischi.

**Non inserire mai un CD senza cartuccia, altrimenti il giradischi CD si danneggerebbe.**

### Inserimento del disco CD

Inserire il disco CD nella cartuccia CD come descritto qui di seguito.

- Aprire la cartuccia CD premendo i due cursori nel senso indicato dalla freccia.  
Ora è possibile ribaltare il coperchio munito della scritta.
- Inserire il Compact-Disc con la scritta rivolta verso l'alto.
- Chiudere il coperchio premendo nel senso indicato dalla freccia (il coperchio scatta a destra e sinistra).

Inhoudsopgave	Blz.
Belangrijke informatie	3
Beknopte bedieningsaanleiding	6
Compact-Disc-weergave	9
Compact-Disc-weergave met ARI-voorkeur	11
Onderhoud en service	13
Aansluitschema	14, 15
Technische gegevens	16

## Belangrijke informatie

De CDP 05 wordt in combinatie met een aparte amplifier gebruikt.

Als een gebruik van de CD-player zonder autoradio mogelijk moet zijn is een aparte aan-/uitschakelaar nodig.

### Autoradiotoestel

Met behulp van de interface-fader 7 607 270 000 kan de CDP 05 in combinatie met autoradio's worden gebruikt.  
Bij autoradio's met bruceindtrap (b. v. Wiesbaden SQR 45, Vancouver SQR 45, Berlin IQR 85) is bovendien een extra interface 7 607 286 060 nodig.

### CD-cartridge

De CD-cartridge (bescherm- en afsluiterhoes) werd ontwikkeld om te waarborgen, dat de hoge kwaliteit van de CD-plaat ook bij mobiel bedrijf gegarandeerd is.  
Deze CD-player CDP 05 is zo gekonstrueerd, dat de CD-platen alleen in de CD-Cartridge kunnen worden afgespeeld.

Bij deze CD-Players hebben wij 5 cartridges bijgevoegd. Extra cartridges zijn als accessoire verkrijgbaar.  
Wij adviseren, dat elke in de auto gebruikte compact disc in een CD-cartridge wordt opgeborgen.  
Het is dan niet meer nodig om gedurende het rijden de plaat omslachtig uit de hoes te nemen.

**Nooit een CD zonder cartridge in het toestel plaatsen. Daardoor wordt de CD-player beschadigd.**

### Plaatsen van de CD-plaat

De CD-plaat overeenkomstig de volgende instructies in de CD-cartridge plaatsen:

- CD-cartridge openen door de twee schuiven in de richting van de pijl te drukken.  
Het deksel met de tekst kan nu worden omhooggeklapt.
- Nu de compact-disc met de tekst naar boven inleggen.
- Daarna het deksel sluiten door in pijlrichting te drukken (wordt rechts en links vergrendeld).

Innehållsförteckning	Sida
Viktig information	3
Kortfattad bruksanvisning	7
Avspelning av kompaktskiva	9
Avspelning av kompaktskiva med ARI-prioritet	11
Skötsel och underhåll	13
Anslutningsskiss	14, 15
Tekniska data	16

## Viktig information

CDP 05 används i kombination med separat förstärkare. Om skivkassettspelaren inte ska användas i kombination med bilradio, måste en separat strömställare för TILL-/FRÅN-koppling installeras.

### Bilradio

Via interface-fader 7 607 270 000 kan CDP 05 även kopplas till bilradio.  
För bilradio med bryggöverkopplat slutsteg (t.ex. Wiesbaden SQR 45, Vancouver SQR 45, Berlin IQR 85) erfordras dessutom ytterligare ett interface 7 607 286 060.

### CD-kassett

CD-kassetten fungerar som skydds- och avspelningskassett för kompaktskivan. Den har utvecklats för att säkerställa CD-kompaktskivans höga kvalitet även vid användning i bilburen skivkassettspelare. Denna är så konstruerad att CD-kompaktskivor endast kan avspelas i CD-kassetten.

Till varje skivkassettspelare medföljer 5 st. kassetter vid leveransen. Extra CD-kassetter kan köpas som tillbehör.  
För användning i bilen vill vi rekommendera att förvara alla kompaktskivor i kassett. Du slipper alltså i fortsättningen besväret med att plocka fram kompaktskivan ur etui när Du vill lyssna på avspelningskassetten.

**Stoppa aldrig en CD-kompaktskiva utan kassett in i Din skivkassettspelare — risk för skador!**

### Insättning av CD-kompaktskiva i kassett

Gör så här:

- Öppna kassetten genom att trycka de båda skjutknapparna i pilens riktning. Fäll upp kassetlocket som är försett med text.
- Sätt kompaktskivan med etiketten vänd uppåt in i kassetten.
- Stäng locket och tryck i pilens riktning (kassetten har snäpplås som går i ingrepp åt höger och vänster).

Deutsch

## Kurzanleitung

Der CD-Spieler wird über das Autoradio oder über einen separaten Schalter eingeschaltet. Legen Sie nie eine Compact Disc ohne Cartridge ein. Sie beschädigen sonst den CD-Spieler. → Wichtige Informationen. Beginnt der CD-Spieler bei eingeschobener Compact-Disc nicht mit der Wiedergabe oder zeigt der CD-Spieler keine Reaktionen auf eingeleitete Bedienvorgänge, so drücken Sie die Taste RESET ④.

- ① **Balanceregler**
  - ↗ rechte Lautsprecher lauter
  - ↖ linke Lautsprecher lauter
- ② **Lautstärkeregler**
  - ↗ lauter
  - ↖ leiser
- ③ **CD-Cartridge-Einschub**

Nach Einschieben der CD-Cartridge in Pfeilrichtung mit dem Etikett nach oben wird diese automatisch in die Betriebsposition transportiert, und die Wiedergabe beginnt nach ca. 6 sec.
- ④ **Anzeige DISC IN (Betriebsanzeige)**

Blinkt, bis eingeschobene CD in Spielposition ist.  
In Spielposition leuchtet die Anzeige.
- ⑤ **Taste CD-Cartridge-Ausschub**

Durch Drücken der Taste bei CD-Betrieb wird die Plattenwiedergabe gestoppt und die CD-Cartridge in die Entnahmeposition transportiert (Stop-Funktion). Bei Kombination mit einem Autoradio wird automatisch auf Rundfunk/Cassettenwiedergabe umgeschaltet.  
Auch nach dem Ausschalten des Gerätes kann die CD durch Betätigen der Taste ↗ ausgeschoben werden.  
⚠ Entnehmen Sie die CD-Cartridge erst dann, wenn der Auschubvorgang vollständig beendet ist.  
⚠ Ziehen Sie niemals die noch in Bewegung befindliche Cartridge gewaltsam aus dem Gerät.
- ⑥ **Taste (STOP)/PLAY**

Durch Drücken der Taste wird die Plattenwiedergabe gestoppt. Wird der CD-Spieler mit einem Autoradio betrieben, erfolgt Umschaltung auf Rundfunk-/Cassettenbetrieb. Durch nochmaliges Drücken der Taste wird das gehörte Programm (Rundfunk- oder Cassettenwiedergabe) unterbrochen, und das zuletzt gehörte Musikstück der eingelegten Compact Disc wird weitergespielt.  
Die Cassette wird nicht automatisch ausgeschoben!

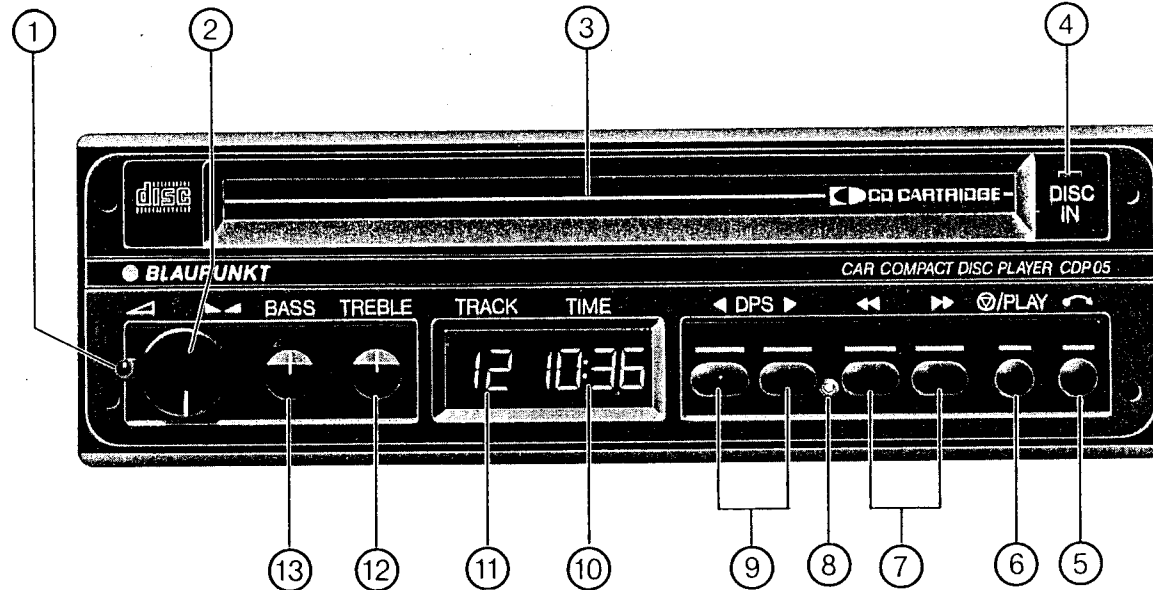

- ⑦ **Tasten Schneller Rücklauf/Schneller Vorlauf**

Taste ▶▶ gedrückt — schneller Vorlauf  
Taste ◀◀ gedrückt — schneller Rücklauf  
Das Musikstück wird in abgesenkter Lautstärke mit erhöhter Geschwindigkeit wiedergegeben.
- ⑧ **Taste Reset**

Zeigt der CD-Spieler trotz eingeschobener CD keine Funktion, so ist „Reset“ zu drücken.
- ⑨ **Tasten DPS (Disc Program Search)**
  - ▶ Musiktitel suchen
  - ▶ Überspringen von Musikstücken
  - ◀ Wiederholen von Musikstücken

Wird die Taste ◀ nur einmal gedrückt, so beginnt die Wiedergabe am Anfang des gerade gehörten Musikstückes.  
Die Tasten wirken als Folgeschalter, sodaß durch mehrmaliges Drücken gleich mehrere Musikstücke übersprungen werden können.
- ⑩ **Anzeige Time (Spielzeit)**

zeigt die bereits gespielte Zeit des jeweiligen Musikstückes an.
- ⑪ **Anzeige Track (Titelanzeige)**

zeigt die Titelnummer des gerade laufenden Musikstückes an.
- ⑫ **Treble (Höhen-Regler)**

Drehregler durch Drücken ausrasten.  
↗ Höhen werden angehoben  
↖ Höhen werden abgesenkt  
Drehregler einrasten.
- ⑬ **Baß-Regler**

Drehregler durch Drücken ausrasten.  
↗ Bässe werden angehoben  
↖ Bässe werden abgesenkt  
Drehregler einrasten.
- ⑭ **Interface-Fader (Zubehör 7 607 270 000)**
  - ↖ Sie hören die hinteren Lautsprecher lauter.
  - ↗ Sie hören die vorderen Lautsprecher lauter.

English

## Basic guide to operation

The CD player is switched on at the car radio or a separate switch.  
Never insert a compact disc without its cartridge. This may damage the CD player.  
→ Important notes

If the CD player does not start playback or does not react to operating commands although the compact disc is inserted, you should press button RESET ④.

- ① **Balance control**
  - ↗ right speakers louder
  - ↖ left speakers louder
- ② **Volume control**
  - ↗ volume increase
  - ↖ volume decrease
- ③ **Inserting the CD cartridge**

After inserting the CD cartridge with its label upwards and in the direction of the arrow, the disc will be transported automatically to operating position, and playback begins after about 6 sec.
- ④ **DISC IN indicator (unit on indicator)**

Blinks until the inserted CD is in playing position.  
The indicator is then lit continuously.
- ⑤ **Button CD cartridge eject**

Disc playback is stopped by pressing the button in CD mode. The disc will be transported to take-out position (stop function).  
If the set is connected to a car radio, it switches automatically to radio/cassette playback.

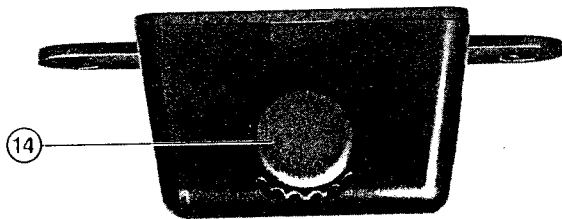

After the set has been switched off, the CD may be ejected by pressing button  $\curvearrowright$ .  
 ⚠ You should remove the CD cartridge only after ejection has been completed.  
 ⚠ Never pull the moving cartridge out of the set.

- ④ **Button  $\odot$  (STOP)/PLAY**  
 By pressing the button disc playback is stopped. If the CD player is connected to a car radio, the set switches to radio/cassette playback.

If you press the button again, the program you are listening to is interrupted (radio or cassette playback), and playback of the music track you were listening to is continued. The cassette is not ejected automatically!

- ⑤ **Buttons fast rewind/fast forward**  
 Button  $\blacktriangleright$  pressed in — fast forward  
 Button  $\blacktriangleleft$  pressed in — fast rewind  
 The music track is being played back at a lower volume and a higher speed.

- ⑥ **Reset button**  
 If the CD player does not function although a compact disc is inserted, press this button.

- ⑦ **DPS button (Disc Program Search)**  
 — search music titles.  
 ▶ music tracks are skipped  
 ◀ music tracks are repeated  
 If button ◀ is only pressed once playback will start at the beginning of the music track you were just listening to. The buttons are constructed as sequence switches, i. e. you may skip several music tracks by pressing the button repeatedly.

- ⑧ **Time display (playing time)**  
 indicates how long a music track has been played back.

- ⑨ **Track display**  
 indicates the number of the music track you are listening to.

- ⑩ **Treble**  
 Press the button in order to release it.  
 $\curvearrowright$  — treble is boosted.  
 $\curvearrowleft$  — treble is reduced.  
 Press the button again (locks).

- ⑪ **Bass control**  
 Press the button to release it.

$\curvearrowright$  — bass is boosted.  
 $\curvearrowleft$  — bass is reduced.

Press the button again (locks).

- ⑫ **Interface fader (accessory 7 607 270 000)**  
 $\curvearrowright$  The rear loudspeakers are louder,  
 $\curvearrowleft$  The front loudspeakers are louder.

## Français

### Description succincte

On met le CDP 05 en marche par l'interrupteur situé sur l'autoradio ou par un interrupteur séparé. N'introduisez jamais un disque sans cartouche; vous endommageriez le poste.

— Remarques importantes.

S'il n'y a pas de reproduction ou de réaction à des commandes de fonction bien que le disque compact soit introduit, il faut appuyer sur la touche RESET ④.

- ① **Balance**  
 $\curvearrowright$  augmentation du volume des haut-parleurs droits  
 $\curvearrowleft$  augmentation du volume des haut-parleurs gauches

- ② **Potentiomètre de volume**  
 $\curvearrowright$  augmentation du volume  
 $\curvearrowleft$  diminution du volume

- ③ **Introduction de la cartouche CD**  
 Après l'introduction de la cartouche CD (étiquette vers le haut, dans le sens de la flèche), la cartouche CD est transportée automatiquement en position «audition», et la reproduction commence après env. 6 sec.

- ④ **Signal DISC IN (signal de fonctionnement)**  
 Clignote tant que le disque compact n'est pas en position audition.  
 Lorsque cette position est atteinte, le signal reste allumé.

- ⑤ **Touche éjection de la cartouche CD**  
 Par pression sur la touche en mode CD, la reproduction phonographique est terminée, et la cartouche CD peut être retirée (fonction «stop»). Vous écoutez alors le programme de la dernière station choisie. Si le poste fonctionne avec un autoradio, il commutera automatiquement en reproduction radio/cassette.

Le poste mis hors service, le CD peut être éjecté par pression sur la touche  $\curvearrowright$ .

⚠ N'enlevez la cartouche CD que si l'action d'éjection a complètement terminé.

⚠ N'enlevez jamais la cartouche du poste avant son arrêt.

- ⑥ **Touche  $\odot$  (STOP)/PLAY**  
 Par pression sur la touche la reproduction phonographique est terminée. Quand le poste est relié à un autoradio, il commutera en mode radio/cassette.

Si vous enfoncez la touche de nouveau, le programme écouté (lecture radio ou cassette) est interrompu, et la reproduction du dernier morceau de musique choisi continue. La cassette n'est pas éjectée automatiquement!

- ⑦ **Touches avance rapide/retour rapide**  
 Touche  $\blacktriangleright$  enfoncée — avance rapide  
 Touche  $\blacktriangleleft$  enfoncée — retour rapide  
 Le morceau de musique est reproduit plus rapidement et à un volume plus faible.

- ⑧ **Touche «Reset»**  
 Si le poste ne fonctionne pas malgré l'introduction d'un disque, appuyez sur cette touche.

- ⑨ **Touches DPS (Disc Program Search)**  
 — recherche d'un morceau de musique  
 ▶ sauter un morceau de musique  
 ◀ répéter un morceau de musique  
 Si vous n'appuyez qu'une fois sur la touche ◀, la reproduction phonographique commence au début du morceau précédemment écouté.

Les touches fonctionnent comme combinés séquentiels, c. à d. que vous pouvez sauter plusieurs morceaux de musique par pression répétée sur la touche.

- ⑩ **Affichage Time (durée d'audition)**  
 indique la durée d'audition du morceau de musique que vous écoutez.

- ⑪ **Affichage Track (Affichage du titre)**  
 indique le numéro du morceau de musique que vous écoutez.

- ⑫ **Treble (Potentiomètre de réglage des aigus)**  
 Appuyez sur le potentiomètre pour le déverrouiller.

$\curvearrowright$  augmentation des aigus  
 $\curvearrowleft$  diminution des aigus

Appuyez sur le potentiomètre (se verrouille).

- ⑬ **Potentiomètre de réglage des graves**  
 Appuyez sur le potentiomètre pour le déverrouiller.

$\curvearrowright$  augmentation des graves  
 $\curvearrowleft$  diminution des graves

Appuyez sur le potentiomètre (se verrouille).

- ⑭ **Interface de fader (accessoire 7 607 270 000)**

$\curvearrowright$  volume des haut-parleurs arrière plus élevé

$\curvearrowleft$  volume des haut-parleurs avant plus élevé

## Italiano

### Istruzioni in breve

Il CD-Player viene inserito tramite l'autoradio o tramite un interruttore separato.

Non inserire mai un CD senza cartuccia, altrimenti il giradischi CD si danneggerebbe.

— Informazioni importanti.

Se il giradischi CD, quando il Compact-Disc è inserito, non inizia con la riproduzione oppure non indica alcuna reazione, premere il tasto RESET ④.

- ① **Regolatore bilanciamento**  
 $\curvearrowright$  volume dell'altoparlante di destra più alto

$\curvearrowleft$  volume dell'altoparlante di sinistra più alto

- ② **Regolatore volume**  
 $\curvearrowright$  volume più alto  
 $\curvearrowleft$  volume più basso

- ③ **Inserimento della cartuccia CD**  
 Dopo aver inserito la cartuccia CD con la scritta rivolta verso l'alto nel senso indicato dalla freccia, la cartuccia viene trasportata automaticamente nella posizione di funzionamento, e la riproduzione inizia.

- ④ **Indicazione DISC IN (indicazione d'esercizio)**  
 Lampeggia fino a quando il CD è in posizione di «far girare».  
 Nella posizione di «far girare» l'indicazione s'illumina.

- ⑤ **Tasto espulsione della cartuccia CD**  
 Premendo il tasto nel funzionamento CD la riproduzione del disco viene arrestata e la cartuccia viene trasportata nella posizione per essere prelevata (funzione stop). In combinazione con un'autoradio viene commutato automaticamente su riproduzione radio/mangianastri.

Anche dopo aver disinserito l'apparecchio il CD può essere disinserito azionando il tasto

⚠ Togliere la cartuccia CD solo quando il processo di espulsione è stato completato.

⚠ Non sfilare mai dall'apparecchio usando violenza la cartuccia che si trova ancora in movimento.

④ **Tasto (STOP)/PLAY**

Premendo il tasto la riproduzione del disco viene arrestata. Se il giradischi CD viene azionato con un'autoradio, avviene una commutazione sul funzionamento radio/cassetta. Premendo più volte il tasto il programma ascoltato (riproduzione della radio o della cassetta) viene interrotto, e il brano musicale ascoltato per ultimo del Compact-Disc inserito continua a suonare. La cassetta non viene espulsa automaticamente!

⑦ **Tasti avvolgimento rapido/riavvolgimento rapido**

Tasto ►► premuto — avvolgimento rapido

Tasto ◀◀ premuto — riavvolgimento rapido

Il brano musicale viene riprodotto a volume più basso e ad una maggiore velocità.

⑧ **Tasto Reset**

Se il giradischi CD non funziona malgrado il CD sia inserito, premere il tasto.

⑨ **Tasti DPS (Disc Program Search) —**

Ricerca del titolo del brano musicale

► Salto di brani musicali

◀ Ripetizione di brani musicali

Se il tasto ◀ viene premuto una volta sola, la riproduzione comincia all'inizio del brano musicale appena ascoltato.

I tasti hanno la funzione di interruttori a sequenza, in modo tale che premendo più volte possono essere saltati contemporaneamente più brani musicali.

⑩ **Indicazione Time (durata)**

indica i minuti già suonati del rispettivo brano musicale.

⑪ **Indicazione Track (indicazione del titolo)**

indica il numero del brano musicale suonato al momento.

⑫ **Treble (Regolatore toni alti)**

Premendo disinserire il regolatore rotativo.

— i toni alti si accentuano.

— i toni alti diminuiscono.

Inserire il regolatore rotativo (a scatto).

⑬ **Regolatore toni bassi**

Premendo disinserire il regolatore rotativo.

— i toni bassi aumentano

— i toni bassi diminuiscono.

Inserire il regolatore rotativo (a scatto).

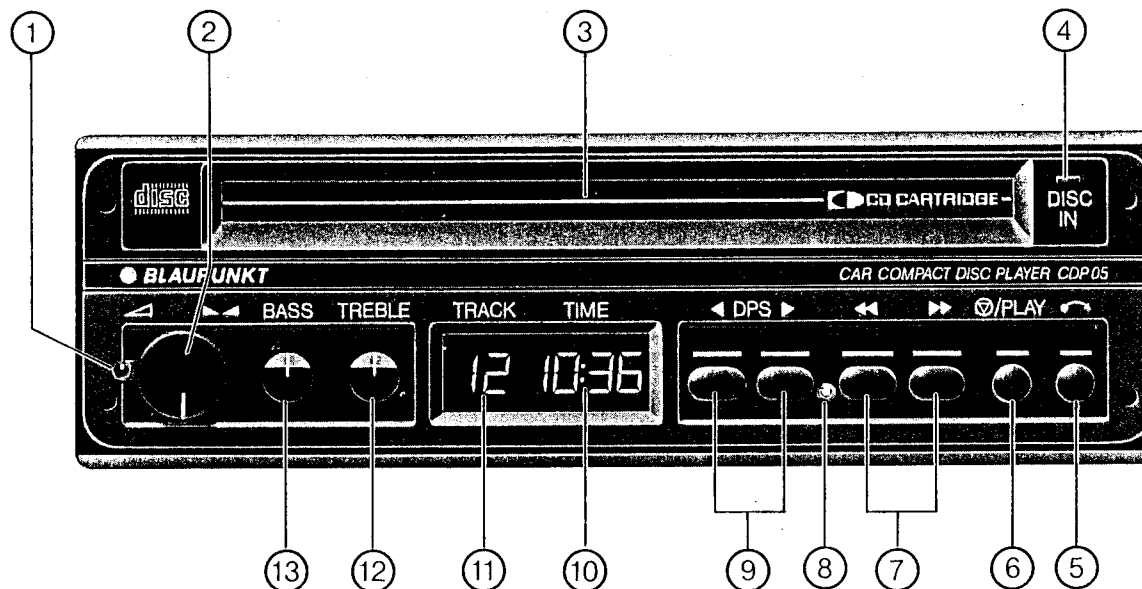

⑭ **Interface-fader (accessorio 7 607 270 000)**

— si accentua il volume degli altoparlanti posteriori.

— si accentua il volume degli altoparlanti anteriori.

**Nederlands**

**Beknopte bedieningsaanleiding**

De CD-player wordt via de autoradio of m.b.v. een aparte schakelaar ingeschakeld.

Nooit een CD zonder cartridge in het toestel plaatsen.

Daardoor wordt de CD-player beschadigd. — Belangrijke informatie

Als de CD-speler bij ingeschoven compact-disc niet met de weergave begint en er ook bij het indrukken van de bedieningsknoppen geen reacties zijn moet u op de toets RESET ④ drukken.

① **Balansregelaar**

— de rechter luidspreker wordt luider

— de linker luidspreker wordt luider

② **Volumeregelaar**

— luider

— zachter

③ **Inzetten van de CD-cartridge**

Na het plaatsen van de CD-cartridge in pijlrichting met het etiket naar boven wordt deze automatisch in de juiste bedrijfspositie gebracht en de weergave begint na ca. 6 seconden.

④ **De display DISC IN (bedrijfsindicatie)** knippert, totdat de CD ver genoeg naar binnen is geschoven om te kunnen worden afgespeeld. Nu brandt de display continu.

⑤ **Toets CD-cartridge uitstoten**

Door deze toets by CD-bedrijf in te drukken wordt de plaatweergave gestopt en de CD-cartridge wordt uitgestoten (stop-functie).

Bij combinatie met een autoradio wordt automatisch op radio-/cassetteweergave overgeschakeld.

Ook na het uitschakelen van het toestel kan de CD met behulp van de toets — worden uitgestoten.

⚠ De CD-cartridge pas wegnemen als hij helemaal is uitgestoten.

⚠ Nooit de cartridge met geweld uit het toestel trekken terwijl deze nog beweegt.

⑥ **Toets (STOP)/PLAY**

Door deze toets in te drukken wordt de plaatweergave gestopt. Als de CD-player met een autoradio wordt gebruikt, wordt automatisch overgeschakelt op radio/cassettebedrijf.

Door de toets nog eens in te drukken wordt het programma (radio- of cassetteweergave) onderbroken en het muziekstuk van de ingelegde compact-disc, dat het laatst werd gehoord, wordt doorgespeeld. De cassette wordt niet automatisch uitgestoten!

⑦ **Toetsen snel opspoelen/terugspoelen**

Toets ►► ingedrukt — snel opspoelen  
Toets ◀◀ ingedrukt — snel terugspoelen  
Het muziekstuk wordt met verminderd geluidsvolume en grotere snelheid weergegeven.

⑧ **Toets Reset**

Als de CD-player ondanks ingelegde CD niet funktioneert moet de toets worden ingedrukt.

⑨ **Toetsen DPS (Disc Program Search) —**

Zoeken van muziekstukken

► muziekstukken overslaan

◀ muziekstukken herhalen

Als de toets ◀ slechts één keer wordt ingedrukt, wordt het zojuist gespeelde muziekstuk vanaf het begin herhaald.

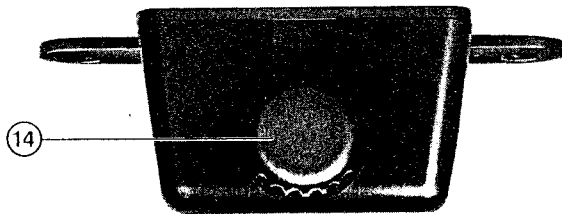

De toetsen zijn repeteertoetsen, zodat door herhaaldelijk indrukken direct een aantal muziekstukken kunnen worden overgeslagen.

- ⑩ **Display/Time (speeltijd)**  
wijst aan, hoe lang de betreffende muziekstuk reeds speelt.
- ⑪ **Display Track** (aanwijzing van het muziekstuk)  
Wijst de nummer aan van het muziekstuk dat net wordt afgespeeld.
- ⑫ **Treble** (Hoge tonen-regelaar)  
Draaiknop door drukken uitgrendelen.  
— hoge tonen worden sterker geaccentueerd  
— hoge tonen worden minder geaccentueerd.  
Draaiknop ingrendelen.
- ⑬ **Bas-regelaar**  
Draaiknop door drukken uitgrendelen.  
— bastonen worden sterker geaccentueerd  
— bastonen worden minder geaccentueerd.  
Draaiknop ingrendelen.
- ⑭ **Interface-fader** (accessoire 7 607 270 000)  
— de achterste luidsprekers worden luider.  
— de voorste luidsprekers worden luider.

#### Svenska

#### Kortfattad bruksanvisning

Skivkassettspelaren kopplas in antingen via bilradion eller via separat strömställare.  
Stoppa aldrig en CD-kompaktskiva utan kasset in i Din skivkassettspelare — risk för skador! — Viktig information  
Tryck på RESET-tangenten ① om skivkassettspelaren inte fungerar trots att den är laddad med kasset.

- ① **Balanskontroll**  
— högra högtalaren hörs starkare  
— vänstra högtalaren hörs starkare
- ② **Volymkontroll**  
— högre  
— lägre
- ③ **Insättning av CD-kassetten**  
När CD-kassetten har satts in skivkassettspelaren i pilens riktning med etiketten uppåt, transporteras den automatiskt till driftsläge och avspelingen kan börja efter ca. 6 sek.
- ④ **Driftlägesindikatorn DISC IN**  
visar blinkande sken så länge kassetten inte är i rätt avspelningsläge; med kassetten i rätt läge lyser indikatorn med fast sken.
- ⑤ **Tangent utkastning av CD-kassetten**  
Trycks tangenten ner vid avspelingen av CD-kassetten stoppas återgivningen och kompaktskivan transporteras till uttagsläge (stoppfunktion).  
Är skivkassettspelaren kopplad till bilradio kopplas skivkassettavspelingen automatiskt bort och radio/kassetprogrammet tar över.  
⚠ Genom att trycka på tangenten kan CD-kassetten skjutas ur apparaten även om denna är avstängd.  
⚠ Ta inte bort CD-kassetten förrän denna har förts ut helt ur apparaten.  
Dra aldrig våldsamt kassetten medan den håller på att föras ur apparaten.
- ⑥ **Tangent (STOP)/PLAY**  
Trycks tangenten ner stoppas återgivningen. Är skivkassettspelare kopplad till bilradio kopplas skivkassettavspelingen bort och radio/kassetprogrammet tar över.  
Trycks samma tangent ner en gång till bryts den pågående programmet (från radio eller kassetbandspelare), och avspelingen återupptas i den senast avbrutna musiktiteln. Skivkassettspelaren har inget automatiskt kassetutkast!

- ⑦ **Tangenter snabbframspolning/snabbåterspolning**  
Tangent ►► intryckt — snabbframspolning  
Tangent ◀◀ intryckt — snabbåterspolning  
Musikåtergivning med dämpad volym och ökad hastighet.
- ⑧ **Reset-tangent**  
Tryck på Reset-tangenten om skivkassettspelaren inte fungerar trots att den är laddad med kasset.
- ⑨ **Tangenter DPS (Disc Program Search)** — Programväljare söker upp önskad musiktitel  
► Överhoppning av musiktitlar  
◀ Uppreppning av musiktitlar  
Trycks tangenten ◀ en gång kommer avspelingen att återupptas i början av den senast avbrutna musiktiteln.  
Programväljartangenterna fungerar som serieomkastare, vilket för att flera musiktitlar kan hoppas över samtidigt om man trycker på tangenten upprepade gånger i följd.
- ⑩ **Indikator Time (avspelningsstid)**  
indikerar avspelas titeltid.
- ⑪ **Track-indikator (titelindikator)**  
Indikatorn anger enl. nummerförteckningen vilket titelnummer som håller på att återges.
- ⑫ **Treble** (diskantkontroll)  
Utlös vridregulatorn med ett tryck.  
— förstärks diskantregistret  
— dämpas diskantregistret  
Lås vridregulatorn (inrastning).
- ⑬ **Baskontroll**  
Utlös vridregulatorn med ett tryck.  
— förstärks basregistret  
— dämpas basregistret  
Lås vridregulatorn (inrastning).
- ⑭ **Interface-fader** (tillbehör 7 607 270 000)  
— bakre högtalarna hörs starkare  
— främre högtalarna hörs starkare

Deutsch

## Bedienhinweise Compact-Disc-(Platten) Wiedergabe

Mit dem Ein-/Aus-Schalter z. B. am Autoradio schalten Sie die **gesamte** Anlage ein bzw. aus.

- Schieben Sie die CD-Cartridge mit der Beschriftung nach oben in Pfeilrichtung ohne Kraftaufwendung ein.

Die Platte wird **automatisch** in die Spielposition transportiert. Die Anlage schaltet von der bisherigen Betriebsart (Rundfunk- oder Cassettenbetrieb) auf Plattenbetrieb um.

Bitte beachten Sie, daß am Autoradio kein automatischer Cassettenausschub erfolgt. Wir empfehlen deshalb, die Cassette bei CD-Betrieb nach Drücken der Taste Cassettenausschub zu entnehmen.

Das Display zeigt die Zahl des zur Zeit laufenden Musikstückes (unter Track) und die bereits gespielte Zeit an. Wollen Sie auf dieser Platte ein anderes Musikstück hören, so können Sie dieses Stück per Tastendruck anwählen.

In diesem Fall drücken Sie eine DPS-Taste.

- Taste ► gedrückt — Musikstücke werden übersprungen.

Taste ◀ gedrückt — Wiederholen von Musikstücken.

Die Tasten DPS (► und ◀) wirken als Folgeschalter, so daß durch mehrmaliges Drücken gleich mehrere Musikstücke übersprungen werden können.

In der Anzeige wird unter Track die zugehörige Zahl des soeben gewählten Musikstückes angegeben.

Möchten Sie eine Passage innerhalb eines Musikstückes überspringen, so

- drücken Sie die Taste ►► — schneller Vorlauf

Möchten Sie eine Passage noch einmal hören, so

- drücken Sie die Taste ◀◀ — schneller Rücklauf.

Das Musikstück wird in abgesenkter Lautstärke mit erhöhter Geschwindigkeit wiedergegeben.

Wenn Sie die Plattenwiedergabe kurz unterbrechen möchten, so

English

## Notes on operation Compact Disc Playback

Use the on/off switch of the car radio to switch the **complete** system on and off.

- Insert the CD cartridge with its label upwards in the direction of the arrow. You do not have to apply any force in doing so.

The disc will be transported **automatically** to play position. The system switches from the activated operating mode (radio or cassette operation) to disc operation. Please note that the cassette is not ejected automatically from the car radio.

We therefore recommend to press the eject button in CD mode to remove the cassette.

The display indicates the number (below Track) of the music track being played back and for how long it has been played back.

If you would like to listen to another music track on this disc, you may select this track by pressing one of the DPS buttons.

- Button ► pressed in — Music tracks will be skipped.

- Button ◀ pressed in — Music tracks will be repeated.

The DPS buttons (► and ◀) are constructed as sequence switches, i. e. several music tracks may be skipped by pressing the button repeatedly.

In the display you will see below Track the number of the music track you have selected.

If you want to skip a part of a music track,

- press the button ►► — fast forward

If you want to repeat a part of a music track,

- press the button ◀◀ — fast rewind. The music track is played back at a low volume and increased speed.

If you want to interrupt disc playback for a short while,

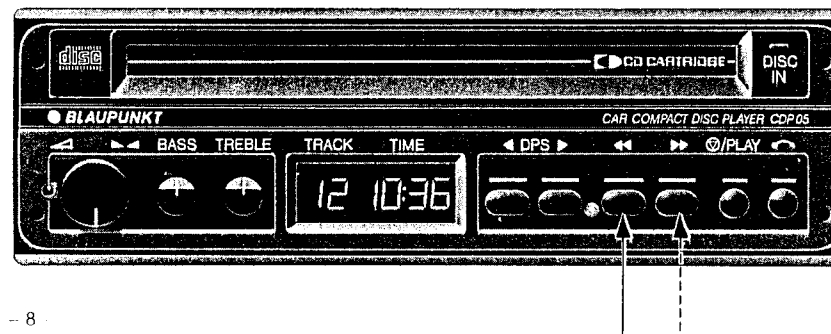
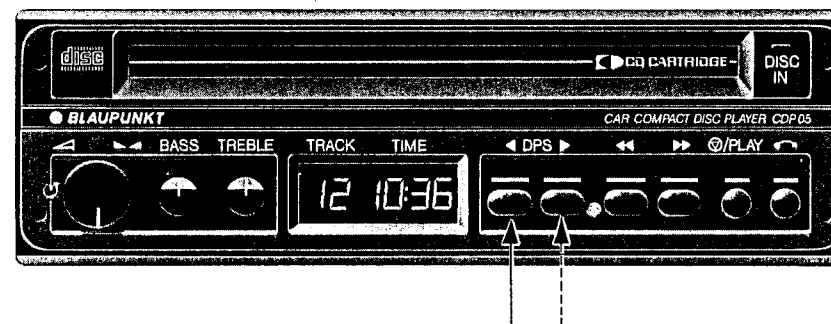
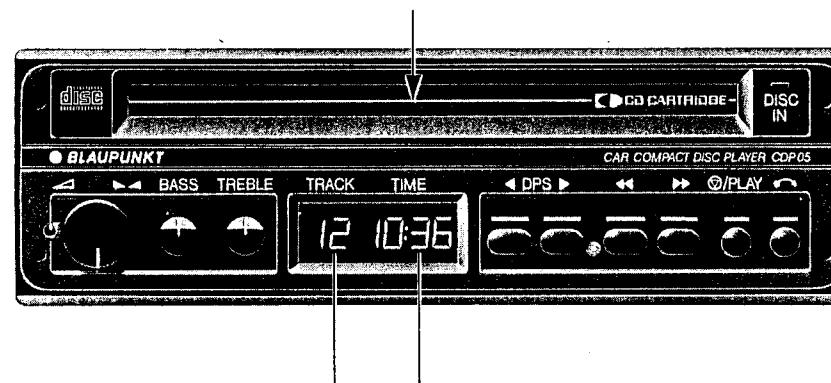



## Instructions d'emploi Reproduction Compact Disc (disque)

Mettez le système **complet** en et hors service à l'aide du commutateur marche/-arrêt de l'autoradio.

- Introduire la cartouche (étiquette vers le haut dans le sens de la flèche sans forcer).

Le disque est transporté **automatique-ment** en position „audition“. Le système commutue du mode de fonctionnement activé (lecture radio ou cassette) en mode de reproduction phonographique.

Nous vous signalons que la cassette ne s'éjecte pas automatiquement de l'autoradio.

En mode CD, nous vous conseillons donc de sortir la cassette en appuyant sur la touche d'éjection.

L'affichage indique le numéro (au-dessous de «Track») et la durée d'audition du musique que vous écoutez.

Si vous souhaitez écouter un autre morceau de musique de ce disque, vous pouvez le choisir par pression sur une touche. Dans ce cas, enfoncez une des touches DPS.

- Touche ► enfoncée —  
Sauter un morceau de musique

Touche ◀ enfoncée —  
Répéter un morceau de musique  
Les touches DPS (► et ◀) fonctionnent comme combineurs séquentiels, c.à.d. que vous pouvez sauter plusieurs morceaux de musique par pression répétée sur la touche.

L'affichage indique (au-dessous de «Track») le numéro du morceau de musique choisi.

Si vous voulez sauter un passage d'un morceau de musique,

- enfoncez la touche ►►  
— avance rapide

Si vous voulez répéter un passage,

- enfoncez la touche ◀◀  
— retour rapide.

Le morceau de musique est reproduit plus rapidement et à un volume plus faible.

Si vous voulez interrompre brièvement la reproduction phonographique,

## Istruzioni d'uso Riproduzione Compact-Disc (dischi)

Con l'interruttore acceso/spento dell'autoradio è possibile inserire o disinserire l'intero impianto.

- Inserire la cartuccia CD con la scritta verso l'alto nel senso indicato dalla freccia, senza forzare.

Il disco viene trasportato **automaticamente** nella posizione in cui può iniziare a suonare. L'impianto commuta dal tipo di funzionamento per cui era stato inserito (funzionamento radio o cassetta) al funzionamento giradischi.

Si prega di osservare che non avviene un'espulsione automatica della cassetta dell'autoradio.

Durante il funzionamento CD consigliamo di togliere la cassetta dopo aver premuto il tasto „espulsione cassetta“.

Il Display indica il numero (sotto Track) e il periodo di tempo che è stato già suonato del brano musicale che si ascolto al momento.

Si su questo disco si vuole ascoltare un altro brano musicale, è possibile selezionare questo brano mediante un tasto DPS. In questo caso premere un tasto DPS.

- Tasto ► premuto —  
i brani musicali vengono saltati

Tasto ◀ premuto —  
i brani musicali vengono ripetuti.

I tasti DPS (► e ◀) hanno la funzione di interruttori a sequenza, in modo tale che premendo più volte è possibile saltare contemporaneamente più brani musicali.

Nell'indicazione viene indicato sotto Track (titolo musicale) il numero del brano musicale appena selezionato.

Se si desidera saltare un passaggio del brano musicale che si sta ascoltando

- premere il tasto ►►  
— avanzamento rapido

Se si desidera ascoltare di nuovo un brano musicale

- premere il tasto ◀◀  
— ritorno rapido.

Il brano musicale viene riprodotto a volume più basso e ad una maggiore velocità.

Se si desidera interrompere brevemente la riproduzione del disco,

## Bedienings- aanwijzingen Compact-disc-weergave

Met de aan-/uitschakelaar van de autoradio wordt de hele installatie aan- resp. uitgeschakeld.

- De CD-cartridge in pijlrichting met het etiket naar boven zonder geweld in het toestel schuiven.

De plaat wordt **automatisch** in de bedrijfspositie gebracht. De installatie schakelt van radio- of cassettebedrijf over op plaatbedrijf.

S.v.p. erop letten, dat de cassette niet automatisch wordt uit de autoradio uitgestoten. Wij adviseren, dat de cassette bij CD-bedrijf na het drukken van de toets „cassette uitstoten“ wordt verwijderd.

De display wijst het nummer (onder Track) en de reeds verstreken tijd van het actuele muziekstuk aan.

Als u op deze platen een ander muziekstuk wenst te horen, kunt u dit stuk m.b.v. een toets kiezen.

- In dit geval een DPS-toets indrukken.
- Toets ► ingedrukt —  
Muziekstukken worden overgeslagen.

Toets ◀ ingedrukt —  
Muziekstukken worden herhaald.

De toetsen DPS (► en ◀) zijn repeteertoetsen, zodat door herhaaldelijk indrukken tegelijkertijd meerdere muziekstukken kunnen worden overgeslagen.

In de display wordt onder Track (muziekstuk) het nummer van het actuele muziekstuk aangewezen.

Als u een gedeelte van een muziekstuk wenst over te slaan kunt u

- de toets ►► indrukken  
— snel opspoelen.

Als u een gedeelte wenst te herhalen kunt u

- de toets ◀◀ indrukken  
— snel terugspoelen.

Het muziekstuk wordt met verminderd geluidsvolume en grotere snelheid weergegeven.

Als u de plaatweergave even wenst te onderbreken kunt u

## Bruksanvisning Återgivning av inspelningar

För in- och urkoppling av hela kompaktanläggningen används radioströmställaren TILL/FRÅN.

- Sätt CD-kassetten i kompaktskivan i pilens riktning med etiketten uppåt. Använd inte våld.

Kompaktskivan transporteras **automatiskt** till avspelningsläge och kompaktanläggningen kopplar om från tidigare radiomottagning eller kassetbandåtergivning till skivkassettdåtergivning.

Rekommendation: Tryck alltid först på kassett-uttagsknappen innan du tar kassetten ur facket. Observera: Kassetten inte utkastas automatiskt från apparaten. I sikrutan visas (under Track) nummer och redan använd speltid för den musiktitel som avspelas.

Om Du vill höra någon annan på kompaktskivan inspelad musiktitel, ger Du programväljaren en sökinstruktion efter resp. titel genom att trycka på någon av DPS-tangenterna.

- Tangenten ► intryckt —  
sökinstruktion framåt med överhopp av musiktitlar

Tangenten ◀ intryckt —  
sökinstruktion bakåt för upprepning av musiktitlar.

DPS-tangenterna (► och ◀) fungerar som serieomkastare, vilket gör att flera musiktitlar kan överhoppas samtidigt om man trycker upprepade gånger på tangenten. I sikrutan indikeras under Track (musiktitel) numret för den just uppsökta musiktiteln.

Vill Du hoppa över vissa avsnitt i en musiktitel,

- trycker Du på  
►► — snabbframspolning

Vill Du höra vissa avsnitt två gånger,

- trycker Du på  
◀◀ — snabbåterspolning

Musikåtergivning med dämpad volym och ökad hastighet.

Om Du vill bryta avspelingen för en kortare paus,

## Deutsch

- drücken Sie die Taste  (STOP)/PLAY, die Plattenwiedergabe wird gestoppt. In Verbindung mit einem Autoradio erfolgt Umschaltung auf Rundfunk-/Cassettenbetrieb.

Solange Sie die Platte im eingeschalteten Gerät lassen, können Sie bei Rundfunk- oder Cassettenbetrieb durch Drücken der Taste  /PLAY wieder das zuletzt gehörte Musikstück der Compact-Disc abrufen.

- Drücken Sie die Taste  /PLAY, und der Abspielvorgang beginnt.

Der Plattenbetrieb wird beendet durch Drücken der Ausschubtaste .

⚠ Entnehmen Sie die CD-Cartridge erst dann, wenn der Ausschubvorgang vollständig beendet ist.

⚠ Ziehen Sie niemals die noch in Bewegung befindliche Cartridge gewaltsam aus dem Gerät.

Betreiben Sie die Anlage während des Startvorgangs, kann es bei schwacher Batterie oder niedrigen Außentemperaturen durch Spannungseinbrüche zu Fehlfunktionen des CD-Players kommen. Drücken Sie in diesem Fall die Taste „Reset“.

## Deutsch

### Compact-Disc-Wiedergabe mit ARI-Vorrang

Dieses Gerät bietet Ihnen die Möglichkeit, Compact-Disc zu hören und gleichzeitig mit einem entsprechend ausgestatteten Autoradio für Verkehrsfunkmeldungen empfangsbereit zu sein. Im Falle einer Verkehrsmeldung wird anstelle der Plattenwiedergabe die Übertragung der Verkehrsmeldung eingeblendet.

Hierzu ist eine Kabelverbindung vom Autoradio zum Interface-Fader zuzustellen.

Fast alle Blaupunkt-Autoradios sind für diese Maßnahme vorbereitet. Ihre Blaupunkt-Kundendienststelle kann Sie über die Einzelheiten informieren und auch den Anschluß des Kabels durchführen. Möchten Sie ARI-Vorrang bei CD-Wiedergabe haben, so

- Schalten Sie die ARI-Funktion am Autoradio ein.
- Stellen Sie den für Ihr Gebiet gültigen Verkehrsfunksender ein.
- Legen Sie eine CD-Cartridge ein. Sie hören jetzt Plattenwiedergabe, die im Falle einer Verkehrsmeldung stumm-

## English

- press the  STOP/PLAY button — disc playback will be stopped. If the set is connected to a car radio, it switches automatically to radio/cassette playback.

As long as the disc is inserted in the switched-on set, you can again listen to the music track on the compact disc that was last selected. In order to do this, press the  /PLAY button during radio or cassette operation.

- Press the  /PLAY button, and playback will start.

Disc reproduction is stopped by pressing the eject button .

⚠ You should remove the CD cartridge only after ejection has been completed.

⚠ Never pull the moving cartridge out of the set.

If you operate the system when you are starting the car, malfunctioning of the CD player may be caused by voltage drops if the battery is weak or if temperatures are low. Press in this case the „Reset“ button.

## English

### Compact Disc Playback with ARI Priority

This unit enables you to listen to a compact disc whilst maintaining reception of road traffic announcements, if your car radio is equipped with this function. When a radio traffic announcement is broadcast, disc playback ceases and the road traffic announcement is reproduced instead. For this purpose a cable connection between car radio and interface fader must be realized. Almost all Blaupunkt car radios are prepared for this possibility. Your Blaupunkt service organization will give you the necessary details and will also carry out connection. If you prefer ARI messages to be broadcast with priority during CD playback,

- Activate the ARI function at the car radio.
- Tune in to the traffic information station for your area.
- Insert a CD-cartridge. You can now hear disc playback. Volume is turned down if a traffic message is broadcast.

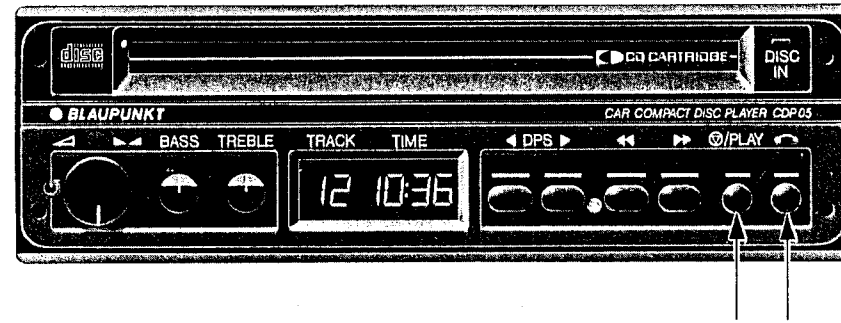

#### Fransys

- enfoncez la touche  STOP/PLAY, et la reproduction phonographique est terminée. Si le poste fonctionne avec un autoradio, il commute automatiquement en reproduction radio/cassette.

Par pression sur la touche  /PLAY vous pouvez commuter de mode radio ou cassette à reproduction phonographique, pourvu que le disque soit introduit dans le poste. Vous écoutez alors le dernier morceau de musique choisi.

- Enfoncez la touche  /PLAY, et l'audition commence.

Terminez la reproduction phonographique par pression sur la touche d'éjection .

⚠ N'enlevez la cartouche CD que si l'action d'éjection a complètement terminé.

⚠ N'enlevez jamais la cartouche du poste avant son arrêt.

Si le système est en service lorsque vous faites démarrer le moteur, une chute de tension peut causer des défaillances du CD Player par suite d'une batterie faible ou de températures basses. Dans ce cas appuyez sur la touche «Reset».

### Reproduction Compact Disc avec priorité ARI

Votre appareil vous offre la possibilité d'écouter un disque tout en restant prêt pour l'écoute des émissions de radioguidage, si votre autoradio est équipé de cette fonction. En cas de diffusion d'un message routier, l'audition du disque est interrompue et vous entendez les informations sur la circulation. A ce propos, il faut raccorder l'autoradio et l'interface de fader par câble.

Presque tous les autoradios Blaupunkt sont équipés de cette possibilité. Votre organisation de service après-vente Blaupunkt vous informera sur les détails et pourra réaliser le raccordement.

Si vous désirez activer la fonction priorité ARI lors de la reproduction du CD,

- Enclenchez la fonction ARI de l'autoradio.
- Recherchez la station émettant des informations routières correspondant à votre secteur.
- Introduisez une cartouche CD. Vous entendez alors le disque; en cas de message routier, le son sera coupé.

- premere il tasto  STOP/PLAY, la riproduzione del disco viene arrestata. In combinazione con un'autoradio viene commutato automaticamente su riproduzione radio/mangianastri.

Se si lascia il disco nell'apparecchio inserito, nel funzionamento radio o cassetta, premendo il tasto  /PLAY è possibile richiamare di nuovo il brano musicale ascoltato per ultimo del Compact-Disc.

- Premere il tasto  /PLAY e il giradischi inizia a suonare.

Il funzionamento del disco può essere arrestato premendo il tasto di espulsione .

⚠ Togliere la cartuccia CD solo quando il processo di espulsione è stato completato.

⚠ Non sfilare mai dall'apparecchio usando violenza la cartuccia che si trova ancora in movimento.

Azionando l'impianto durante il processo di avviamento, se la batteria è scarica o se la temperatura esterna è bassa, a causa di interruzioni di tensione il CD-Player potrebbe funzionare in modo difettoso. In questo caso premere il tasto „Reset”.

### Riproduzione Compact-Disc con priorità ARI

L'apparecchio vi offre la possibilità di ascoltare il Compact Disc e, contemporaneamente, - con autoradio equipaggiata di conseguenza - di essere pronti per ricevere trasmissioni sul traffico stradale. Nel caso appunto di una comunicazione sul traffico, invece della riproduzione del disco, viene trasmessa la comunicazione sul traffico stradale. A tale scopo è necessario preparare un collegamento del cavo che va dall'autoradio all'Interface-Fader. Quasi tutte le autoradios Blaupunkt sono preparate per questa operazione. La Vostra officina per il servizio di assistenza clienti Blaupunkt può informarvi riguardo a qualsiasi dettaglio ed è in grado anche di effettuare il collegamento del cavo. Se durante la riproduzione CD volete dare la precedenza al sistema ARI, allora

- Inserire la funzione ARI sull'autoradio.
- Inserite l'emittente delle comunicazioni sul traffico stradale della vostra zona.
- Inserite una cartuccia CD. Ora si ascolta un disco che viene interrotto in caso di un avviso sul traffico stradale.

- de toets  STOP/PLAY indrukken, de plaatweergave wordt dan onderbroken. Bij combinatie met een autoradio wordt automatisch op radio/cassetteweergave overgeschakeld.

Als de plaat in het ingeschakelde toestel wordt gelaten kan bij radio- of cassetteweergave het laatste muziekstuk, dat van de compact-disc werd afgeleusterd, opnieuw worden gespeeld door de toets  /PLAY weer in te drukken.

- Op de toets  /PLAY drukken en het alspelen begint.

Het afleuisteren van de plaat kan worden beëindigd door de toets voor uitstoten  in te drukken.

⚠ De CD-cartridge pas wegnemen als hij helemaal is uitgestoten.

⚠ Nooit de cartridge met geweld uit het toestel trekken terwijl deze nog beweegt.

Als u de installatie gedurende het starten van den auto hebt ingeschakeld is het bij een zwakke batterij of bij lage buitentemperaturen mogelijk, dat de spanning daalt en de CD-player daardoor niet goed werkt. In dit geval moet u de „Reset”-toets indrukken.

### Compact-Disc-Weergave met ARI-voorkeur

Het toestel biedt de mogelijkheid om compact discs te beluisteren en tegelijkertijd - als de autoradio daarvoor is ingericht - steeds gereed te zijn voor het ontvangen van verkeersberichten. Zodra verkeersberichten worden ontvangen, wordt de plaatweergave gestopt en de verkeersberichten worden weergegeven. Daartoe moet een kabelverbinding tussen de autoradio en de interface-fader worden aangebracht. Nagenoeg alle Blaupunkt-autoradio's zijn daarvoor reeds voorbereid. Uw Blaupunkt-service kan u over de details inlichten en ook de kabel aansluiten.

- Indien u bij de CD-weergave een ARI voorkeur wenst, moet u
- De ARI-functie van Uw autoradio inschakelen.
  - De voor uw gebied geldige zender met verkeersberichten installeren.
  - De CD-cartridge inzetten. U luistert nu naar de weergave van de plaat, die in het geval van een verkeersbericht wordt uitgeschakeld.

- trycker Du på  STOP/PLAY-tangenten. Skivåtergivning stoppas. Är skivkassettspelaren kopplad till bilradio kopplas skivkassetåtergivningen automatiskt bort och radio/kassetprogrammet tar över.

Om Du låter kompaktskivan sitta kvar i skivspelaren, kan Du från radiomottagning eller kassetbandåtergivning skifta tillbaka till kompaktskivan genom att trycka på  /PLAY-tangenten igen. Avspelningen återupptas där den bröts.

- Tryck på  /PLAY-tangenten och vänta tills avspelningen börjar igen.

Kompaktskivans funktion kan avbrytas genom att trycka på utkastningstangenten .

⚠ Ta inte bort CD-kassetten förän denna har förts ut helt ur apparaten.

⚠ Dra aldrig våldsamt kassetten medan den håller på att föras ur apparaten.

Om kompaktanläggningen är inkopplad vid start av motorn, kan ett svagt batteri eller låga yttre temperaturer orsaka funktionsfel på skivkassettspelaren på grund av spänningsfall. Tryck i så fall på „Reset”-tangenten.

### Avspelning av kompaktskiva med ARI-prioritet

Med denna skivkassettspelare har du möjligheten att dels lyssna på kasset, dels också kunna ta in viktiga trafikmeddelanden via bilradion om din radio är utrustad härför. Om ett trafikradiomeddelande sänds ut, tonas denna i stället för avspelning av kompaktskivan. För denna funktion måste en kabel installeras mellan bilradion och interface-fadern. Så gott som samtliga Blaupunkt-apparater är förberedda för sådan åtgärd. Rådfråga eller låt din Blaupunkt-återförsäljare ta hand om kabelanslutningen. Vill du ha prioritet för ARI (viktiga trafikmeddelanden) under avspelning från CD-kassetten

- Koppla in ARI-funktionen på din bilradio.
- Ställ in den trafikradiosändare, som gäller för den aktuella regionen.
- Sätt in en CD-kasset. Du lyssnar nu på avspelningen från din kompaktskiva. För viktiga trafikmeddelanden tonas avspelningen tillfälligt bort.

Deutsch

## Pflege und Wartung

### Compact-Disc-Player

Normalerweise ist keine besondere Wartung des Plattenspielers erforderlich. Beachten Sie jedoch folgende Hinweise:

Die fehlerfreie Funktion ist bei Temperaturen im Bereich von 0°C bis + 50°C (Innentemperatur des CD-Players) gewährleistet.

Wir empfehlen Ihnen, den Player erst nach Erreichen von Fahrzeugraumtemperaturen innerhalb des angegebenen Temperaturbereichs zu betreiben. Bedingt durch die Lasertechnik können andernfalls Funktionsfehler auftreten. Eine Beschädigung dadurch ist jedoch ausgeschlossen. Der maximale Temperaturbereich von -25°C bis + 85°C sollte auch bei ausgeschaltetem CD-Spieler nicht überschritten werden.

### Compact-Disc-Platte (CD)

Damit die hohe Qualität der Compact-Disc-Platte erhalten bleibt, sollten Sie die Platte beim Einlegen in die CD-Cartridge immer am Außenrand anfassen und Fingerabdrücke, Staub, Kratzer und Feuchtigkeit auf der spiegelnden Seite vermeiden.

Wir empfehlen Ihnen, die CD immer in der von Blaupunkt angebotenen CD-Cartridge zu belassen, die optimalen Schutz bietet und ohnehin für den Abspielvorgang benötigt wird.

Zum Reinigen einer Platte benutzen Sie ein weiches, nicht fuselndes trockenes Tuch.

Wischen Sie die Platte gradlinig von der Mitte zum äußeren Rand ab.

Verwenden Sie zum Reinigen keine Lösungs- oder Scheuermittel.

Lagern Sie die Platten an einem Ort, der weder Feuchtigkeit, Hitze noch direkter Sonneneinstrahlung ausgesetzt ist.

CD-Cartridges des CDP 05 sind bis über 70°C temperaturbeständig, und schon deshalb sind die Compact Discs sicherer als in der Standardhülle untergebracht.

Mit Feuchtigkeit beschlagene Platten (z. B. durch Temperaturunterschiede) können bei der Wiedergabe Funktionsstörungen zeigen.

English

## Care and Maintenance

### Compact Disc Player

Normally no special maintenance works are necessary for the disc player. Please take note of the following recommendations:

Perfect functioning is ensured with temperatures ranging from 0°C to + 50°C (internal temperature of the CD player).

We recommend to operate the player only after the temperature in the car has reached the values mentioned above. Otherwise malfunctioning may occur due to laser technology. This will however not result in any damage to the set.

The maximum temperature range from -25°C to + 85°C should not be exceeded even when the CD player is switched off.

### Compact Disc (CD)

In order to maintain the high quality of your compact disc, you should always pick up the disc, when inserting it into the CD cartridge, on its outer rim and avoid any finger prints, dust, scratches and humidity on the glossy side.

Clean the disc with a soft lint-free cloth. Wipe the disc straight from the center to the outer rim. Do not use any solving agents or abrasives for cleaning the discs.

We recommend to store the CD always in the Blaupunkt CD cartridge, which offers optimum protection and is required for playback anyway.

Store the discs at a place where no humidity, heat or direct sunlight may damage them.

The CD cartridges of the CDP 05 resist temperatures of up to 70°C, which makes them a safer place to store your disc than their standard covers.

Malfunctioning may occur in discs covered with a film of condensation (e.g. caused by temperature variations).

Français

## Entretien et maintenance

### Compact Disc Player

Normalement un entretien spécial du tourne-disques n'est pas nécessaire. Veuillez prendre note des recommandations suivantes:

Le fonctionnement parfait du système est assuré dans une gamme de température de 0°C à + 50°C (température intérieure du CD Player).

Nous recommandons de ne mettre le tourne-disques en service que si les températures de la gamme mentionnée ci-dessus ont été atteintes. Sinon, des défaillances peuvent se présenter par suite de la technologie laser. Dans ce cas, le poste ne sera pas endommagé.

La gamme de température maximale de -25°C à + 85°C ne doit pas être dépassée même si le tourne-disques a été mis hors service.

### Compact Disc (CD)

Afin de maintenir la haute qualité de vos disques, nous recommandons de ne toucher que le bord du disque lors de l'insertion dans la cartouche CD, et d'éviter toutes empreintes digitales, poussière, rayures et humidité sur le côté brillant du disque.

Nettoyez les disques à l'aide d'un chiffon non-pelucreux.

Essuyez le disque en allant du centre vers le bord directement. N'utilisez pas de solvants ou d'abrasifs pour le nettoyage.

Nous vous conseillons de toujours laisser les CD dans les cartouches CD Blaupunkt qui assurent leur protection et sont de toute façon nécessaires à la reproduction phonographique.

Pour éviter un endommagement éventuel de vos disques par l'humidité, la chaleur ou une exposition directe au soleil rangez-les dans un endroit approprié.

Les cartouches CD du CDP 05 peuvent soutenir des températures jusqu'à 70°C, et offrent donc plus de sécurité que les étuis standards des disques compacts.

Si les disques sont couverts d'un film de condensation (causé, p. ex., par des variations de température), des défaillances peuvent se produire pendant la reproduction.

## Cura e manutenzione

### Compact-Disc-Player

Di solito il discodischi non ha bisogno di alcuna particolare manutenzione. Tuttavia osservare quanto segue.

È possibile garantire un funzionamento perfetto dell'apparecchio a temperature da 0°C a +50°C (temperatura interna del CD-Player).

Si raccomanda di inserire l'apparecchio soltanto dopo il raggiungimento di temperature interne alla vettura nell'ambito del settore di temperatura indicato. In caso contrario, a causa della tecnica laser, potrebbero sopraggiungere dei guasti. Comunque agendo nel modo indicato è possibile escludere qualsiasi tipo di danno.

Il settore massimo di temperatura (-25°C a +85°C) non dovrebbe essere superato anche quando l'apparecchio è disinserito.

### Disco Compact-Disc (CD)

Per mantenere sempre ad alto livello la qualità del disco Compact-Disc, inserendo il disco nella cartuccia CD, afferrare il disco sempre sul margine esterno ed evitare che sul lato lucido del disco si formino ditate, polvere, graffi e umidità.

Per pulire un disco utilizzare un panno morbido, asciutto e che non sfilacci. Pulire il disco dal centro fino al margine esterno, senza deviare. Per pulire il disco non utilizzare solventi o abrasivi.

Si consiglia di conservare sempre il CD nella cartuccia offerta dalla Blaupunkt, che è in grado di assicurare una protezione ottimale ed è comunque necessaria per il funzionamento del CD.

Conservare i dischi in un luogo che sia esposto a umidità, calore o a raggi solari.

Le cartucce CD del CDP 05 sono resistenti alla temperatura fino ad oltre 70°C e sono quindi sistemate in un posto più sicuro dell'involucro standard del disco.

Dischi appannati a causa dell'umidità (ad esempio differenze di temperatura) possono funzionare in modo difettoso.

## Onderhoud en service

### Compact-disc-player

De platenspeler heeft normaal geen bijzonder onderhoud nodig. Let u echter op de volgende opmerkingen:

Een feilloze functie is bij temperaturen tussen 0°C en +50°C (binnentemperatuur van de CD-player) gewaarborgd.

Wij adviseren daarom, dat de player pas wordt ingeschakeld nadat in het interieur temperaturen binnen deze grenzen zijn bereikt. Anders kunnen i.v.m. de lasertechniek storingen ontstaan. Beschadigingen zijn echter niet mogelijk.

De temperaturen moeten echter ook bij de uitgeschakelde CD-player binnen de grenzen van -25°C tot +85°C blijven.

### Compact-disc-plaat (CD)

Om de hoge kwaliteit van de compact-disc-plaat te behouden moet u de plaat bij het plaatsen in de CD-cartridge altijd aan de buitenrand vasthouden en vingerafdrukken, stof, krassen en vocht op de glimmende kant voorkomen.

Voor het reinigen van een plaat kunt u het best een zacht en droog doek zonder pluisjes gebruiken. De plaat in rechte lijnen vanuit het midden naar de buitenste rand afvegen. Voor het reinigen geen oplossingsmiddelen of schurende middelen gebruiken.

Wij adviseren, dat de CD altijd in de door Blaupunkt aangeboden CD-cartridge wordt opgeborgen, omdat daardoor voor een optimale bescherming wordt gezorgd en omdat deze bovendien voor het afluisteren nodig is.

De platen op een plaats bewaren, die niet aan vocht, hitte of rechtstreekse zonnestraling is blootgesteld.

De CD-cartridges van de CDP 05 zijn tot boven 70°C temperatuurbestendig, en de discs zijn reeds daarom veiliger opgeborgen als in de standaardhoes.

Platen die door vocht zijn beslagen (b.v. door temperatuurverschillen) kunnen bij de weergave functiestoringen veroorzaken.

## Skötsel och underhåll

### Skivkassettspelare

#### (Compact-Disc-Player)

Normalt ställer skivkassettspelaren inga speciella krav på underhåll, men några generella anvisningar bör följas:

Felfri funktion garanteras inom ett temperaturområde från 0°C till +50°C (avser skivkassettspelarens innetemperatur).

Vi vill inte rekommendera användning av skivkassettspelaren förrän temperaturen i kupen har uppnått angivna värden. I annat fall kan funktionsfel uppstå, beroende på den inbyggda lasertechniken. Någon risk för skador på anläggningen på grund av denna teknik föreligger emellertid inte. Även då skivkassettspelaren är fränkopplad bör den inte utsättas för temperaturer utanför det max. tillåtna temperaturområdet från -25°C till +85°C.

### Kompaktskiva Compact-Disc (CD)

För att bevara kompaktskivans höga kvalitet bör man undvika fingeravtryck, damm, skrapmärken och fukt på den blanka sidan och därför endast ta med fingrarna i skivens ytterkant när du sätter in skivan i kassetten.

För rengöring av kompaktskivan används en mjuk, torra trasa som inte luddar. Torka av skivan radiellt från centrum och utåt. Använd aldrig lösningsmedel eller skurpulver för rengöring av skivan.

Låt kompaktskivan alltid sitta kvar i CD-kassetten från Blaupunkt. Den ger bästa möjliga skydd åt kompaktskivan och Du behöver den i alla fall för att kunna spela av skivan.

Förvara alltid kompaktskivor på ett ställe där de skyddas mot fukt, överhettning och direkt solljus.

CD-kassetter för CDP 05 tål värme upp till drygt 70°C; inte minst därför förvaras kompaktskivan säkrare i kassetten än i standardhöljet. Kompaktskivor, som blivit immiga (t. ex. genom temperaturväxlingar) kan medföra funktionsfel vid avspelnningen.

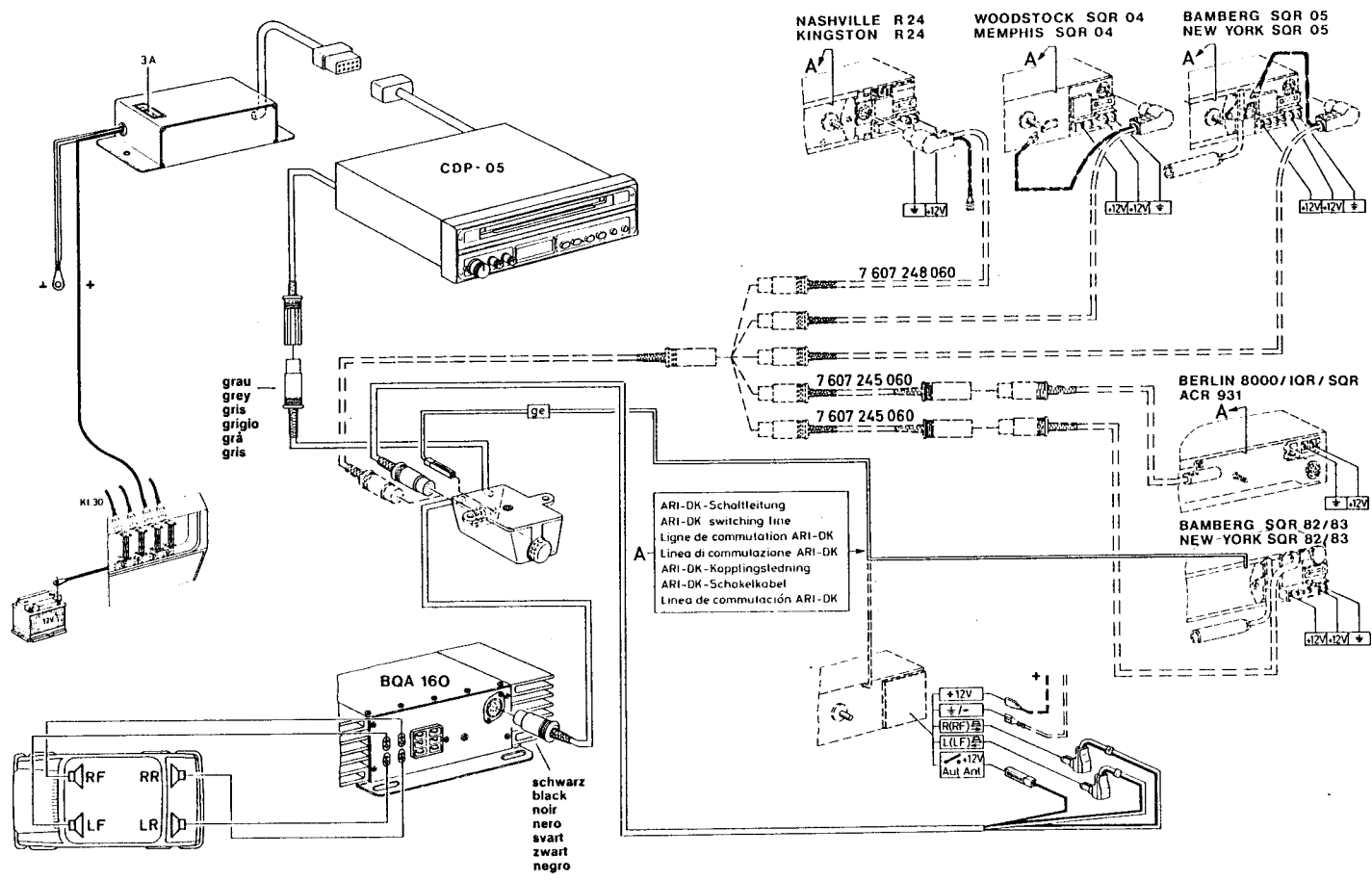

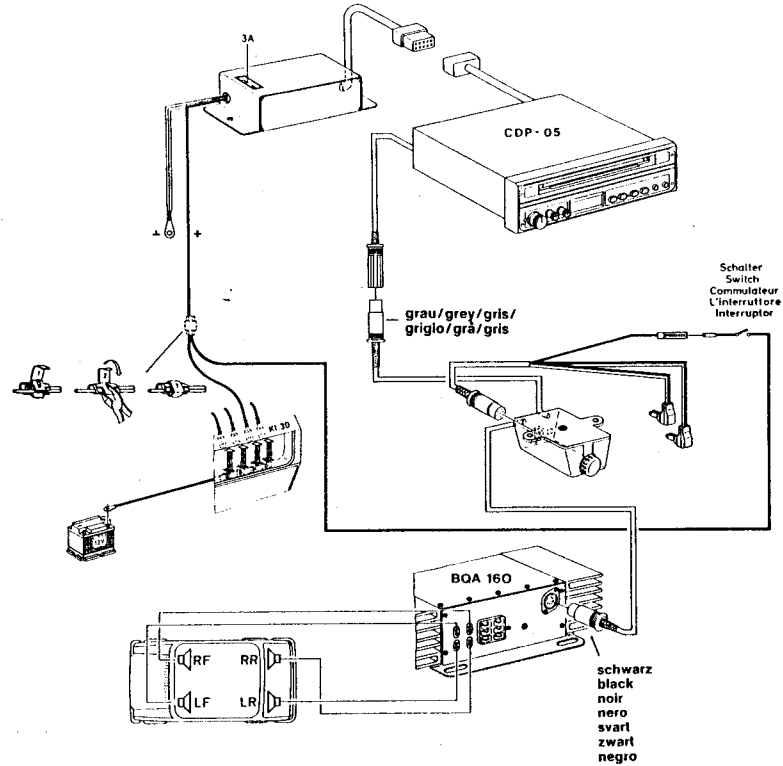
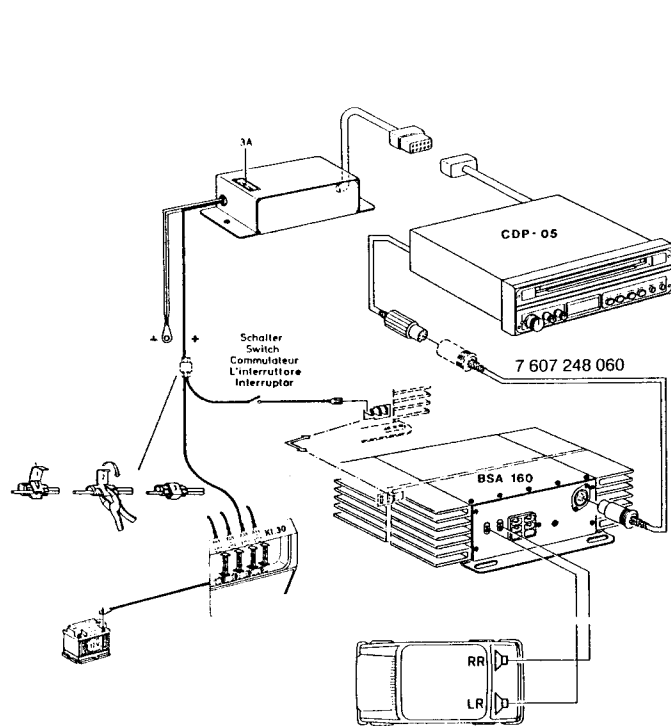

**LF** = links vorn  
= gauche avant  
= left front  
= sinistro davanti  
= vänster fram  
= links voorop  
= delante a la izquierda

**RF** = rechts vorn  
= droite avant  
= right front  
= destra davanti  
= höger fram  
= rechts voorop  
= delante a la derecha

**LR** = links hinten  
= gauche arrière  
= left rear  
= sinistro dietro  
= vänster bak  
= links achter  
= detrás a la izquierda

**RR** = rechts hinten  
= droite arrière  
= right rear  
= destra dietro  
= höger bak  
= rechts achter  
= detrás a la derecha

**R** = Rechts  
= droit  
= right  
= a destra  
= höger  
= rechts  
= derecha

**L** = Links  
= gauche  
= left  
= a sinistra  
= vänster  
= links  
= izquierda

Deutsch

## Technische Daten

### CD-Player CDP 05

- System: Compact Disc Digital Audio  
(Digital 16 bit/Kanal-Quantisierung)

Gleichlaufschwankungen: Quarzgenauigkeit

- Frequenzgang: 20 - 18 000 Hz  $\pm \leq 0,5$  dB  
18 000 - 20 000 Hz + 0/-  $\leq 3$  dB
- Klirrfaktor:  $\leq 0,15$  % (0 dB bis -30 dB)
- Fremdspannungsabstand:  $> 89$  dB
- Betriebstemperaturbereich: 0 °C bis + 50 °C

Italiano

## Dati tecnici

### CD-Player CDP 05

- Sistema: Compact Disc Digital Audio  
(Digital 16 bit/quantizzazione del canale)

● Oscillazioni del sincronismo: precisione al quarzo

- Risposta armonica: 20 - 18 000 Hz  $\pm \leq 0,5$  dB  
18 000 - 20 000 Hz + 0/-  $\leq 3$  dB
- Fattore di distorsione:  $\leq 0,15$  % (0 dB fino a -30 dB)
- Distanza della tensione interna:  $> 89$  dB
- Settore temperatura d'esercizio: da 0 °C fino a + 50 °C

English

## Technical Data

### CD-Player CDP 05

- System: Compact Disc Digital Audio  
(Digital 16 bit/channel quantization)

● Wow + flutter: quartz precision

- Frequency response: 20 - 18,000 Hz  $\pm \leq 0,5$  dB  
18,000 - 20,000 Hz + 0/-  $\leq 3$  dB
- Distortion factor:  $\leq 0,15$  % (0 dB to -30 dB)
- Unweighted S/N ratio:  $> 89$  dB
- Range of operating temperature: 0 °C to + 50 °C

Nederlands

## Technische gegevens

### CD-Player CDP 05

- Systeem: Compact Disc Digital Audio  
(Digital 16 bit/kanaal-kwantisering)

● Onstabieliteit van de gelijkkloop:  
Kwartsnauwkeurigheid

- Frequentiekenarakteristiek: 20 - 18000 Hz  $\pm \leq 0,5$  dB  
18 000 - 20 000 Hz + 0/-  $\leq 3$  dB
- Vervormingsfaktor:  $\leq 0,15$  % (tussen 0 dB en -30 dB)
- Signaal/ruisafstand:  $> 89$  dB
- Bedrijfstemperatuur: tussen 0 °C en + 50 °C

Français

## Caractéristiques techniques

### CD-Player CDP 05

- Système: Compact Disc Digital Audio  
(digital 16 bit/quantification canal)

● Wow + flutter: Précision quartz

- Réponse en fréquences: 20 - 18000 Hz  $\pm \leq 0,5$  dB  
18 000 - 20 000 Hz + 0/-  $\leq 3$  dB
- Taux de distorsion:  $\leq 0,15$  % (0 dB à -30 dB)
- Rapport signal/bruit non pondéré:  $> 89$  dB
- Gamme de température de fonctionnement:  
0 °C à + 50 °C

Svenska

## Tekniska Data

### CD-Player CDP 05

- System: Compact Disc Digital Audio  
(Digital 16 bit/kanalkvantering)

● Wow + flutter: Kvarsexakthet

- Frekvensomfång: 20 - 18 000 Hz  $\pm \leq 0,5$  dB  
18 000 - 20 000 Hz + 0/-  $\leq 3$  dB
- Distorsionsfaktor:  $\leq 0,15$  % (0 dB till 30 dB)
- Störspänningsavstånd:  $> 89$  dB
- Drifttemperaturområde: 0 °C till + 50 °C

Blaupunkt Werke GmbH Hildesheim

Mitglied der Bosch-Gruppe · Gedruckt in Japan  
· Änderungen vorbehalten.

Member of the Bosch Group · Printed in Japan  
· Subject to alterations.

Membre du groupe Bosch · Imprimé au Japon  
· Sous réserve de modifications.

Affiliata al Gruppo Bosch · Stampato in Giappone  
· Con riserva di apportare modifiche.

Lid van de Bosch-groep · Gedrukt in Japan  
· Wijzigingen voorbehouden.

Medlem i Bosch-gruppen · Tryckt i Japan  
· Reservation för ändringar.